

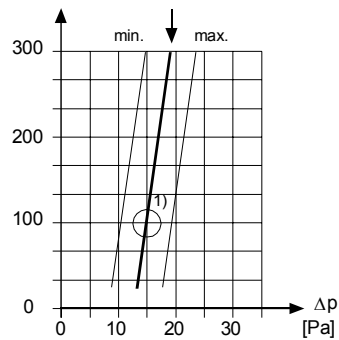

## Spínací body

Tlakový rozsah  
20 ... 300 Pa

Spínaný tlak [Pa]      Spínací  
diference



1) Tovární nastavení

Tlakový rozsah  
50 ... 500 Pa

Spínaný tlak [Pa]

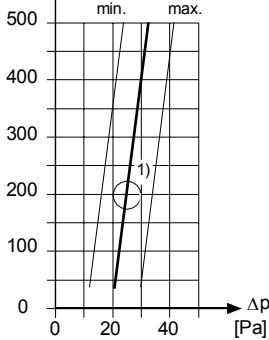

Tlakový rozsah  
100 ... 1000 Pa

Spínaný tlak [Pa]

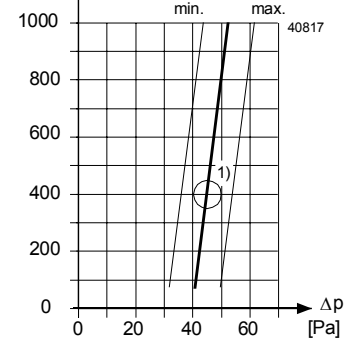

## Přehled typů

Podle tlakového rozsahu existují 3 typy diferenčních tlakových spínačů.

<u>Typ</u>	<u>Tlakový rozsah</u>
<b>QBM81-3</b>	20 ... 300 Pa (0,2 ... 3 mbar)
<b>QBM81-5</b>	50 ... 500 Pa (0,5 ... 5 mbar)
<b>QBM81-10</b>	100 ... 1000 Pa (1,0 ... 10 mbar)

## Objednávání

Diferenční tlakový spínač typ QBM81-... a odběry tlaku FK-PZ... (pokud jsou požadovány) se musí objednat jako samostatné položky.

Uvádějte množství, popis a typové označení.

*Příklad:*

**1 Diferenční tlakový spínač QBM81-5 a 1 sada odběrů tlaku FK-PZ2**

## Konstrukce

Diferenční tlakový spínač QBM81-... se skládá z:

- pouzdra a krytu
- membrány
- 1 kovové upevňovací konzoly

Připojovací sada (dodávaná ke každému přístroji):

- 2 odběry tlaku
- 4 upevňovací šrouby
- 2 m impulsního potrubí, průměr  $\varnothing$  5 / 8 mm

## Příslušenství

Při obtížných podmínkách nebo při požadavku na přesné měření je k dispozici další příslušenství (viz. katalogový list č. CA1N1589E) :

**FK-PZ1** Sada 2 ks odběrů tlaku (nerezová ocel) s gumovou průchodkou

**FK-PZ2** Sada 2 ks odběrů tlaku (dural) s duralovými upevňovacími rozetami a 4 ks upevňovacích šroubů

## Montáž

Montážní návod je přiložen u přístroje (No. 604.15011).

**Důležitá poznámka: Montáž v jiné než vertikální poloze způsobí odchytku nastaveného spínacího bodu. Podrobněji v kapitole 'Uvedení do provozu'.**

Diferenční tlakový spínač se montuje na VZT potrubí nebo na zeď. Doporučená montážní poloha je vertikální, ale i jakákoli jiná montážní poloha je možná. Délka

impulsního potrubí je libovolná, ale při délce větší než 2 m dochází k prodloužení časové konstanty odezvy.

Diferenční tlakový spínač montujte nad odběry tlaku ve VZT potrubí, aby se zabránilo kumulaci zkondenzované páry. Impulsní potrubí montujte přímo s mírným spádem, bez smyček.

## Uvedení do provozu

Žádaná hodnota spínacího tlaku se nastavuje knoflíkem [5], který je pod krytem (viz. pozice v kapitole 'Rozměry').

Přístroj je ve výrobě kalibrován ve vertikální poloze. Jestliže je přístroj namontován horizontálně, dojde k odchylce nastaveného spínacího bodu:

- S krytem směrem nahoru: Spínací bod je o 11 Pa výše než odpovídá stupnici.
- S krytem směrem dolů: Spínací bod je o 11 Pa níž než odpovídá stupnici.

## Technické údaje

Elektrické údaje	Typ kontaktu	Jednopolový, přepínací, vícevrstvý kontakt
	Zatížitelnost	AC/DC 24 V, > 0.01 A AC 250 V, max. 5 A odp. max. 3 A ind., $\cos \varphi > 0.6$ (0.8 A počáteční proud šestinásobný, $\cos \varphi > 0.6$ )
	– Napětí proti zemi	Max. AC 250 V
	Spínací diference ( $\Delta p$ )*	Nastavitelná
	Reset	Automatický
	Životnost	>1 000 000 sepnutí
Údaje výrobku	Měřicí rozsah	Viz. kapitulu 'Přehled typů' str. 2
	Reprodukovatelnost	
	Rozsah 20 ... 300 Pa	< ± 2.5 Pa
	Rozsah 50 ... 1000 Pa	< ± 5 Pa
	Max. přetížení na jedné straně	5000 Pa
	Povolené měřené médium	Vzduch a nekorozivní plyny
Materiály	Pouzdro	Polykarbonát vystužený skleným vláknem
	Kryt	Polykarbonát
	Membrána	Silikon (nízkoroztažná pryž, ne ABS)
	Přípeňovací konzola	Ocelový plech (galvanizovaná)
	Odběry tlaku	ABS
	Potrubí	PVC, jemné
Připojení	Elektrické připojení	3 šroubovací svorky
	Průchod kabelu	PG11 kabelová průchodka
	Tlakové přípojky	Vnější, $\varnothing$ 6.2 mm
Hmotnost / rozměry	Hmotnost (včetně obalu)	0.19 kg s montážní konzolou
	Rozměry	Viz. kapitulu 'Rozměry'
Podmínky okolního prostředí	Teplota okolí:	
	– Provoz	–20 ... +85 °C
	– Skladování	–40 ... +85 °C
	Vlhkost okolí	<90 % r.v. (nekondenzující)
Montáž	Poloha	Libovolná; viz. kapitulu 'Uvedení do provozu'
Bezpečnost	Třída ochrany	II podle EN60730
	Stupeň krytí	IP 54 podle IEC529
	Jiskrová bezpečnost	podle UL94
	– Pouzdro čidla a přístroje	V-0
	– Kryt	HB
	– Plastová hadička	V-2
	– Odběry tlaku	HB
Shoda		Splňuje podmínky pro označení <b>CE</b> podle směrnic pro nízké napětí 73/32 / EEC

\*) Spínací diference je ve výrobě nastavena na pevnou hodnotu (viz. str. 2), a nastavovací šroubek je zajištěn barvou (cca. 1 otáčka proti chodu hodinových ručiček od koncové polohy).

## Připojovací svorky

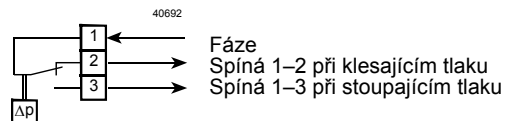

## Příklady použití

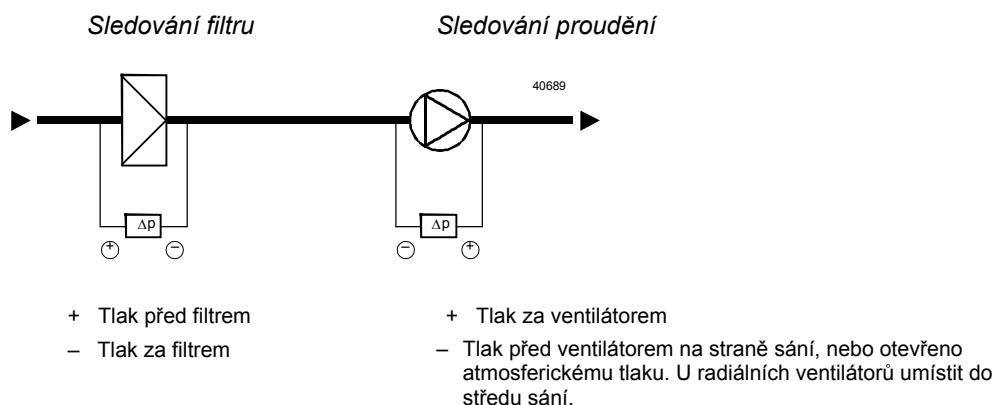

## Rozměry

Rozměry v mm

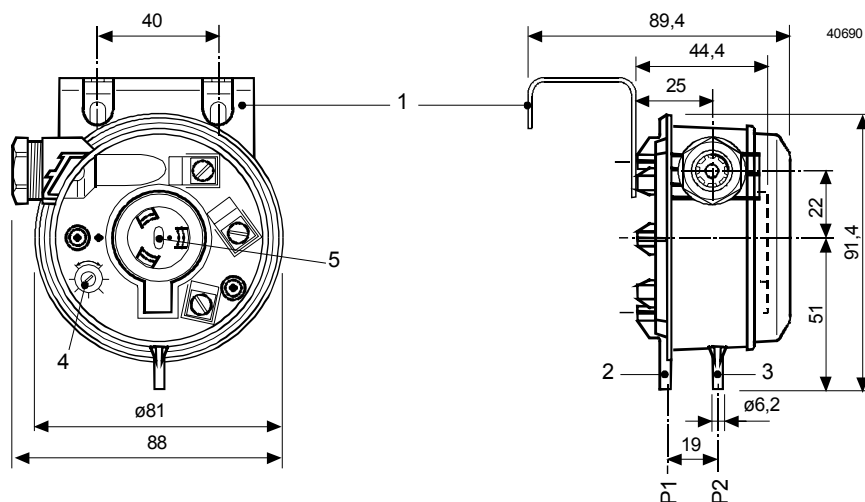

Legenda:

- 1 Montážní konzola
- 2 Tlaková přípojka P1, vyšší tlak
- 3 Tlaková přípojka P2, nižší tlak
- 4 Nastavovací prvek spínací deferece (zajištěn barvou ve výrobě)
- 5 Nastavovací prvek žádané hodnoty spínacího tlaku

## Odběr tlaku

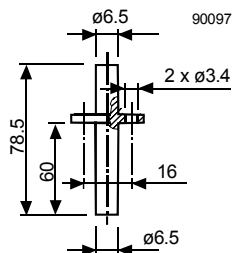

Ke každému přístroji se dodávají 2 ks tlakových odběrů.